

# ダンディ台車型式早見表

ダンディ台車

	DANDYシリーズ別	Dシリーズ	Xシリーズ	Pシリーズ	Sシリーズ	
		ハンドル/フレーム素材	スチール	PP(プラスチック)軽量	PP(プラスチック)	ステンレス
<b>G</b> ジャンボ 特大	W750×D1200 耐荷重：500kg (6インチ400kg)	固定式 ハンドル式オートブレーキ 両ハンドル フラット 長尺用 カゴ台車 ハンドル式オートブレーキ 高カゴ台車 ハンドル式オートブレーキ ペダルブレーキ	UDG-LS(-6) DG-LS-GB,DG-LS-AB UDG-LD(-6) DG-F(-6) DG-P(-6) DG-BW(-6) DG-BW8-GB,DG-BW6-AB DG-BWH(-6) DG-BWH8-GB,DG-BWH6-AB DG-PB			
		(I)内について ー6: 6インチキャスター時型式 後付オプション				
<b>A</b> エース 大	W600×D900 Pシリーズ：W605×D905 Xシリーズ：W605×D935 耐荷重：300kg	固定式 ハンドル式オートブレーキ 折りたたみ式 ハンドル式オートブレーキ 両ハンドル フラット 二段式 三段式 長尺用 カゴ台車 ハンドル式オートブレーキ 高カゴ台車 ハンドル式オートブレーキ ペダルブレーキ(スチール製) ハンバー ガードフェンス	UDA-LS(-GS) DA-LS-AB,DA-LS-AB UDA-LSC(-GS) DA-LSC-AB,DA-LSC-AB UDA-LD(-GS) DA-F(-GS) DA-T2(-GS) - DA-P(-GS) DA-BW(-GS) DA-BW8-GB,DA-BW6-AB DA-BWH(-GS) DA-BWH8-GB,DA-BWH6-AB DA-PB - -	UXA-LS UXA-LSC UXA-LD XA-F XA-BT2 XA-BT3 XA-P XA-BW XA-BWH XA-PB PA-BP PA-GF	UPA-LS PA-LS-GB,PA-LS-AB UPA-LSC PA-LSC-AB,PA-LSC-AB UPA-LD PA-F PA-BT2 PA-BT3 PA-PB PA-BP PA-GF	SA-LS SA-LSC SA-LD SA-T2 DA-PB - -
		(I)内について GS: グレーサイレントキャスター時型式 6: 6インチキャスター時型式 後付オプション				
<b>H</b> ホープ 中	W500×D800 耐荷重：300kg	固定式 ハンドル式オートブレーキ 折りたたみ式 ハンドル式オートブレーキ 両ハンドル フラット 二段式 三段式 長尺用 ペダルブレーキ(スチール製) ガードフェンス	UDH-LS(-GS) DH-LS-GB UDH-LSC(-GS) DH-LSC-GB UDH-LD(-GS) DH-F(-GS) DH-PB			
		(I)内について GS: グレーサイレントキャスター時型式 後付オプション				
<b>L・M</b> ライト ミドル 小	W450×D710 Pシリーズ：D720×W465 Xシリーズ：W465×D740 耐荷重：150kg	固定式 ハンドル式オートブレーキ 折りたたみ式 ハンドル式オートブレーキ 両ハンドル フラット 二段式 三段式 長尺用 ペダルブレーキ(スチール製) ガードフェンス 台車用ゴム紐	DL-LS DL-LS-GB UD-LD(-GS) DL-DX-GB UD-LD(-GS) DL-F(-GS) DM-BT2-DX(-GS) DM-BT3-DX(-GS) DL-PB	UXL-LS(-HS) UXL-LSC(-HS) - UPL-LD PL-F(-HS) XL-BT2(-HS) XL-BT3(-HS) XL-PB OP/XL-HS	UPL-LS UPL-LSC - UPL-LD PL-F PL-BT2 PL-BT3 PL-PB PL-GF	SL-LSC - - SM-BT2 SM-BT3 DL-PB -
		(I)内について GS: グレーサイレントキャスター時型式 HS: ゴム紐セット時型式 後付オプション				
全機種共通 抗ウイルスオプション アンチウイルスオプション		末尾に -AC ハンドル握り手部分に抗ウイルスコーティング				

※一部機種、オプションのみ掲載 詳細は各ページにて確認をお願いします。

2023年よりPシリーズの中サイズは廃盤となりました。

## HANAOKA BUSINESS SUMMARY

<b>AIRPORT GROUND SUPPORT</b> <b>1</b> 空港用物流機器	<b>MATERIAL HANDLING</b> <b>2</b> 産業用物流機器	<b>Robot/IoT/ Cloud service</b> <b>3</b> ロボット/IoT/クラウドサービス	<b>LIFE&amp; INTERIOR</b> <b>4</b> ライフ & インテリア	<b>WELFARE CARE</b> <b>5</b> 福祉介護機器

DND 2310-A4W-C 禁無断転載

### - HANAOKA OFFICE

- 東京本社 TOKYO Head office / Showroom 〒135-0021 東京都江東区白河 2-17-10 T 03-3643-5272 / F 03-3643-5270 (代) T 03-3643-5271 / F 03-3643-4886 (営)
- 鴻巣工場 SAITAMA Factory 〒365-0041 埼玉県鴻巣市小松 1-2-57 T 048-541-5711 / F 048-543-0093
- 大阪支店 OSAKA Branch office 〒532-0011 大阪府淀川区西中島 7-1-26 T 06-6305-3322 / F 06-6305-5013
- 名古屋営業所 NAGOYA Sales office 〒456-0013 名古屋市熱田区外土居町 9-14 T 052-683-7351 / F 052-683-7352

HOME PAGE



https://www.hanaoka-corp.co.jp

詳細、使用上の注意事項につきましては取扱説明書をご覧ください。各カタログのお問い合わせは E-mail またはお電話、店頭、HP まで。  
 当カタログは、仕様および外観等は改良のため予告なく変更する予告なく内容を変更する可能性があります。  
 本カタログで表示構成される寸法は参考値です。

# DANDY

## DANDY HANDTRUCK CATALOG

### ダンディ台車総合カタログ



2023-2024  
VOL.02

**HANAOKA**  
 HANAOKASHARYO CO.,LTD  
 TOKYO,JAPAN

ダンディはより多くの人から信頼されるブランドへ

# DANDY

DANDY IS STABLE

## BRAND CONCEPT

"DANDY" とは "STABLE" (意: しっかりしている) である。

DANDYはしっかりと荷物を固定し、しっかりと運び、しっかりと降ろす。

"STABLE" だからこそ真面目で、頼れる存在。

"STABLE" だからこそ安定・安全、そして安心。

"STABLE" だからこそ堅実で確実。

"STABLE" の源泉となるのは、1933年からの歴史が培った高い技術力。

DANDYは "STABLE" の精神を通じて、

より多くの人から信頼されるブランドとなります。



ダンディ  
SINCE 1965

ただの「荷物」なんてない。



DANDY POLICY

“相棒”となる製品であるために

HANDLE  
ハンドル



人間工学で疲れにくく扱いやすい操作性

スラローム走行も片手でも扱い易く疲れにくい、しかもハンドル高さは現代人に合わせて少し高く押しやすい  
> ユニバーサルデザインハンドル ※一部機種のみ対応



長く使ってもらいたい強いメッキ加工

傷に強く錆びにくいメッキ加工で長く使える。塗装と比べ手間掛かりますが長く使ってもらいたいからというこだわり

どこを踏んでも折りたためるから時間削減

どこを踏んでもハンドルを折りたためるレバー、荷台側からでも折りたためます  
> イージーホールディングレバー ※一部機種のみ対応

固定ハンドルは特にグラつきにくい支柱構造

固定ハンドルはフレームを支柱が通るような構造のため長期間使用してもグラつきにくいので人気商品です ※一部機種のみ対応

STRENGTH  
強度



長く使え、ハードにも使えるタフさ

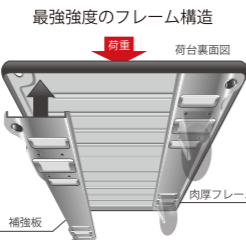

■肉厚フレーム & 補強板上からの荷重ががっちり支えるので頑丈さが違う (鉄製・ステンレス製)  
プラスチックも強度を保つためのリブ構造を徹底検証し、軽くて丈夫を実現

■強いキャスター金具  
重荷重にも耐えられる強いキャスター搭載

SILENT  
静音性



GRAY & SILENT

40dB 以下の静音性を実現

環境省 騒音環境基準値の最高値 AA 地区クリア  
AA に当てはめる地域 (療養施設, 社会福祉施設等が集合して設置される地域など)  
> グレーサイレントキャスター (一部製品 オプション) 使用

VARIATION  
バリエーション

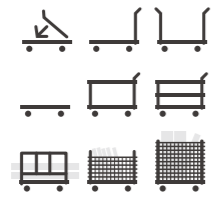

- × サイズ  
小・中・大・特大 (150-500kg)
- × フレーム素材  
スチール・プラスチック・ステンレス・デザイナーモデルなど
- × キャスター  
ウレタン・導電・ナイロン・サイレント・差路用・エアータイヤ・グレーゴム・ステン

豊富なバリエーション、サイズ、フレーム素材

■豊富なバリエーション (フレーム素材・サイズにより一部機種対応)  
折りたたみ、固定、両ハンドル、フラット、二段式、三段式、長尺式、カゴ台車、高カゴ台車

■豊富なサイズ (フレーム素材により一部機種対応)  
小サイズ (450×710mm, 150kg), 中サイズ (500×800, 300kg)  
大サイズ (600×900, 300kg), 特大サイズ (750×1200, 500kg)

■フレーム素材  
スチール (鉄), プラスチック, デザイナー軽量プラスチック, ステンレス

OPTION  
オプション



デザインマット



キャスター



ブレーキ



抗ウイルス

INDEX

目次

7-10

DANDY SERIES -STEEL-



業界随一の強度を誇る台車  
元祖ダンディ台車。高品質で、錆びに強く長時間の使用に十分耐えられます。

スチール (鉄製)

11-14

X SERIES -PLASTIC-



軽い静かは当たり前、その次へ  
軽い静かは当たり前、さらに実用性の高い機能性とそれを強固に表現したデザイン性を誇るダンディのフラッグシップモデルのプラスチック台車。

プラスチック

15-17

P SERIES -PLASTIC-

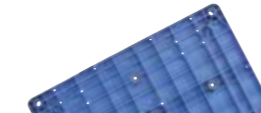

プラ台車でも強い台車  
独自のリブ構造によりたわみを抑えた構造。軽量化をしたプラスチックモデル。

ステンレス

18

S SERIES -STAINLESS-



水に強いステンレス製  
高品質ステンレス (#304) をハンドル、銘板、荷台に使用しています。

スチール (ホテルカート)

19-20

DANDY PORTER



おもてなしを体現するホテルカート  
従来のホテル用カートだけでは表現できなかった、シーンに合わせた新しい価値をお届けします。

21

台車用デザインマット・キャスター

台車に新たな価値・機能を実現。  
台車荷台にマットを敷くことでお客様のおもてなしを実現。また、幅広いキャスターで様々な路面に対応。

22

アンチウイルスオプション



空港で3年持続実績持つ抗ウイルス  
空港で3年持続した抗ウイルス施工オプションを一般開放。台車以外にも現場で塗布する出張施工も可能です。

オプション

23-24

ブレーキ台車



安全対策のブレーキ多様  
台車の駐車ブレーキオプション。後付可能な足踏み式ブレーキや、ハンドルを離すとブレーキがかかるモデルもご用意。

25

MAP型情報管理サービス



あれはどこ? から、そこに「ある」に  
モノや人、敷地や建物等の場所や付随情報、履歴・画像やPDFなどの添付資料、URLなどを一括管理できるマップ型情報一括管理クラウドサービス

26

空港用手荷物カート  
PUSH CART  
プッシュカート



おもてなし空港用カート  
羽田空港はじめとした国内空港に多く実績のあるカートです。機構を重ねるスタック機能が優れており省スペースでホテル・旅館にも人気です。近年は映画・ドラマでも活躍。

27

電動台車  
DANDY DANDY AUTO



電動で走行可能な台車  
バッテリー式の電動台車はボタン操作で電動走行が可能です。対応重量も豊富 (500kg, 1ton)。労働負荷軽減にぴったりの製品です。

28

電動アシスト台車  
DANDY ASSISTOR



直感で電動アシスト走行可能  
台車の操作と変わらない動きで電動アシストしてくれるアシスター。バッテリー式で電動走行可能。台車の種類もカゴ台車や二段式など豊富です (300kg)。

29-30

FLAT CART



車輪もたためフラットになる  
車輪もたためて省スペースになる人気シリーズ。大手セレクトショップで売切れ続出した二輪にも四輪にもなる「FLATCART 2x4」や四輪で軽い「FLATCART」を展開。

その他台車

31

自律走行ロボット  
DANDY AUTO-PILOT



ガイドレスな無人搬送車  
磁気テープなどの床への施工が一切必要がなく、操作も本体に搭載されているタッチパネルを利用して直感的な操作が可能です。

32

他台車ラインナップ



本カタログで表示構成されている寸法は参考値です。本カタログの仕様は予告なく変更する場合がございます。

STEP 01	<b>金属製 フレーム</b> 台車サイズ別一覧 (ステンレス製 同寸法) D SERIES S SERIES	 最大荷重 フレームサイズ キャスターサイズ	特大	大	中	小	<b>プラスチック製 フレーム</b> 台車サイズ別一覧 ※プラスチックフレーム中サイズ (ホープH)は廃盤となりました。	 最大荷重 フレームサイズ キャスターサイズ	X SERIES 大	小	 最大荷重 フレームサイズ キャスターサイズ	P SERIES 大	小
			ジャンボ(G)	エース(A)	ホープ(H)	ライトorミドル(L,M)			エース(A)	ライト(L)		エース(A)	ライト(L)
			500kg	300kg (400kg)	300kg	150kg			300kg	150kg		300kg	150kg
			W750 ×D1200	W600 × D900	W500 × D800	W450 × D710			W605 ×D935	W465 ×D740		W605 ×D905	W465 × D720
			200mm (150mm) ※400kg用	125mm (150mm) ※400kg用	125mm	100mm			125mm	100mm		125mm	100mm

台車 ダンディシリーズ

フレーム種類	ハンドル種類		折りたたみ式 LSC	固定ハンドル式 LS	両ハンドル式 LD	フラット F	二段 両ハンドル式 T2	二段式 T2	二段 片ハンドル式 BT2	三段 片ハンドル式 BT3	長尺式 P	カゴ台車 BW	高カゴ台車 BWH
	フレーム種類	ハンドル種類											
金属製	D SERIES STEEL	スチール	大 中 小	特大 大 中	特大 大 中	特大 大 中 小	中	大	小	小	特大 大	特大 大	特大 大
	S SERIES STAINLESS	ステンレス	大 小	大 小	大 小	—	—	大	小	小	—	—	—
プラスチック製	X SERIES PLASTIC	デザイナー監修 プラスチック製	大 小	大 小	大 小	大 小	—	—	大 小	大 小	大	大	大
	P SERIES PLASTIC	プラスチック製 ※1	大 小	大 小	大 小	大 小	—	—	大 小	大 小	—	—	—

※1「大」サイズのステンレスハンドルのご用意もございません。

STEP  
02

ハンドルブレーキ台車 <ハンドルブレーキ式> オートブレーキシリーズ

ブレーキ種類	フレーム寸法	LSC	LS	LD	F	T2	T2	BT2	BT3	P	BW	BWH
ギアブレーキ -GB ブレーキ力:★★★ ※2	スチール製 フレーム寸法	大 小	特大 大 中 小	特大 大 中 小	—	—	—	—	—	—	特大 大	特大 大
	プラスチック フレーム寸法	大 小	大 小	大 小	—	—	—	—	—	—	—	—
空港カート仕様 エアポートブレーキ -AB ブレーキ力:★★ ※2	スチール製 フレーム寸法	大	特大 大	特大 大	—	—	—	—	—	—	特大 大 150mm 車輪 400kg	特大 大
	プラスチック フレーム寸法	大	大	大	—	—	—	—	—	—	—	—

※2 オートブレーキの特注に関して対応表以外の特注も、お気軽にご相談下さい。完成品出荷となります。

BRAKE OPTION 後付可能ブレーキオプション

後付可能足踏み式駐車ブレーキ	後付可能ペダルブレーキ (PB)	特大 ジャンボ(G)	大 エース(A)	中 ホープ(H)	小 ライトorミドル(L,M)		
 後付可能 簡単ペダル操作	 後付可能かつ フレーム内蔵式	D SERIES STEEL	スチール製	スチールジャンボ用 PB 型式: DG-PB	スチール大サイズ用 PB 型式: DA-PB ※3 留め具がソケット時 型式: DA-PB2	スチール中サイズ用 PB 型式: DH-PB	スチール小サイズ用 PB 型式: DL-PB
		P SERIES PLASTIC	プラスチック製	—	プラスチック type PA 用 PB 型式: PA-PB	—	プラスチック ライト用 PB 型式: PL-PB
		X SERIES PLASTIC	Xシリーズ用 (プラスチック製)	—	X シリーズ type XA 用 PB 型式: XA-PB	—	X シリーズ type XL 用 PB 型式: XL-PB

※3お持ちのダンディ台車のスチールエースサイズを購入された方についてはハンドルを固定しているソケットナット(円筒形)の場合は「DA-PB2」にてご注文ください。

OTHER OPTION | その他オプション

■フラップバインダー

型式: F-BINDER  
折りたたみ可能



テーブル寸法: W350×D262  
ハンドルに後付けでき、  
バインダー付なので資料も扱えます

■台車用ゴム紐

型式: OP/XL-HS  
ダンディXシリーズ  
type XLのみ対応



2.5m  
XLのUDフックに最適な  
ゴム紐で荷物を捕縛



製品ページ

# DANDY

## DANDY SERIES -STEEL-

縦方向の梁、横方向の絞りで  
強度、耐久性が優れているフレーム構造

### だから強い

横方向への絞り

縦方向への梁

表裏

ハンドルがぐらつきにくい  
独自の内部構造



40年以上変わらぬ  
信頼のブランド

高品質メッキ

採用している  
ユニクロメッキは  
錆びに強く長期間の  
使用に十分な耐久性

最強強度のフレーム構造

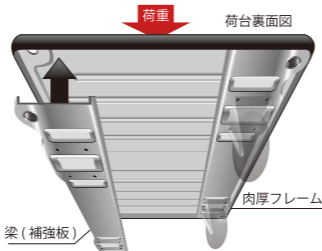

独自の絞りを加えた肉厚フレーム & 梁(補強板)  
を溶接することで上からの荷重を  
ガッチリ支えるので、頑丈さが違う。

全周ゴム  
リベット止めで  
人に対する安全性

### SIZE

特大 大 中 小

### DANDY GRAY SILENT CASTER 静かでタイヤ痕が目立たないサイレントキャスターオプション

\*UDG,DGは特注対応(要打合せ)



GRAY SILENT CASTER  
-GS 100mm(固定,自在)  
125mm(固定,自在)  
※フォーク部分:スチール



40dB  
の静かさ実現

&

床へのマーキングが  
グレーで  
目立たない

※AAに当てはめる地域は、療養施設、社会福祉施設等が  
集合して設置される地域などに静穏を要する地域

## DANDY SERIES -STEEL-

### 特大サイズ type DG

積載面  
750×1200mm

最大荷重  
標準(8インチ)  
500kg

車輪径  
200mm

6インチ  
400kg

車輪径  
150mm  
(6inc)

### UDG-LS/UDG-LS6

固定ハンドル式



寸法()内は150mm(6インチ)仕様です。

PRODUCT SPEC			
タイプ	標準(8インチ車輪)	6インチ車輪	
型式	UDG-LS	UDG-LS6	
外装	ユニクロメッキ、全周ゴム		
車輪径	200mm	150mm	
キャスター金具	スチール		
自重	44kg	38kg	
最大荷重	500kg	400kg	
出荷形態	お客様組立		
定価	¥56,700	¥49,000	

### UDG-LD/UDG-LD6

両ハンドル式

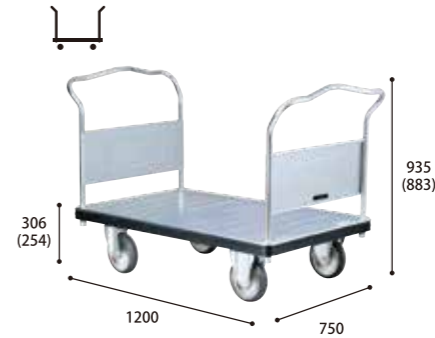

寸法()内は150mm(6インチ)仕様です。

PRODUCT SPEC			
タイプ	標準(8インチ車輪)	6インチ車輪	
型式	UDG-LD	UDG-LD6	
外装	ユニクロメッキ、全周ゴム		
車輪径	200mm	150mm	
キャスター金具	スチール		
自重	49kg	43kg	
最大荷重	500kg	400kg	
出荷形態	お客様組立		
定価	¥64,400	¥56,700	

### DG-P/DG-P6

長尺式



寸法()内は150mm(6インチ)仕様です。

PRODUCT SPEC			
タイプ	標準(8インチ車輪)	6インチ車輪	
型式	DG-P	DG-P6	
外装	ユニクロメッキ、全周ゴム		
車輪径	200mm	150mm	
キャスター金具	スチール		
自重	44kg	38kg	
最大荷重	500kg	400kg	
出荷形態	お客様組立		
定価	¥81,400	¥77,000	

### DG-BW8/DG-BW6

カゴ台車

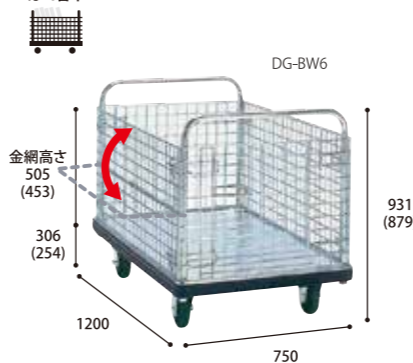

寸法()内は150mm(6インチ)仕様です。

PRODUCT SPEC			
タイプ	標準(8インチ車輪)	6インチ車輪	
型式	DG-BW8	DG-BW6	
外装	ユニクロメッキ、全周ゴム		
車輪径	200mm	150mm	
キャスター金具	スチール		
自重	52kg	46kg	
最大荷重	500kg	400kg	
出荷形態	お客様組立		
定価	¥83,100	¥79,200	

### DG-BWH8/DG-BWH6

高カゴ台車

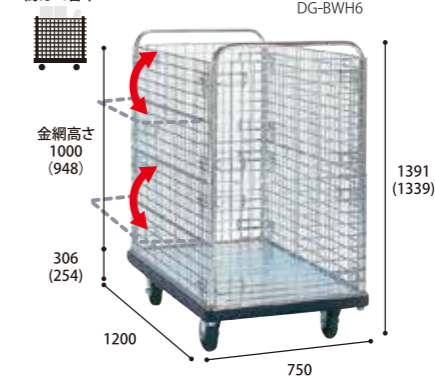

寸法()内は150mm(6インチ)仕様です。

PRODUCT SPEC			
タイプ	標準(8インチ車輪)	6インチ車輪	
型式	DG-BWH8	DG-BWH6	
外装	ユニクロメッキ、全周ゴム		
車輪径	200mm	150mm	
キャスター金具	スチール		
自重	70kg	64kg	
最大荷重	500kg	400kg	
出荷形態	お客様組立		
定価	¥110,000	¥106,200	

片面の金網は開閉可能

運搬、貯蔵保管、陳列等の幅広い用途を持った  
理想的なカゴ台車で、金網は4面別ピースで構成。



※価格はすべて税抜き表記です

**UDA-LS/UDA-LS-GS**

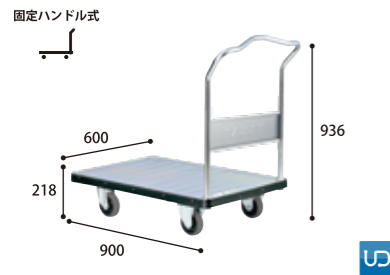

PRODUCT SPEC		
タイプ	標準	サイレント
型式	UDA-LS	UDA-LS-GS
外装	ユニクロメッキ、全周ゴム	
キャスター金具	スチール	
自重	25kg	
出荷形態	お客様組立	
定価	¥27,000	¥38,000

**UDA-LSC/UDA-LSC-GS**



PRODUCT SPEC		
タイプ	標準	サイレント
型式	UDA-LSC	UDA-LSC-GS
外装	ユニクロメッキ、全周ゴム	
キャスター金具	スチール	
自重	26kg	
出荷形態	お客様組立	
定価	¥28,600	¥39,600

**UDA-LD/UDA-LD-GS**



PRODUCT SPEC		
タイプ	標準	サイレント
型式	UDA-LD	UDA-LD-GS
外装	ユニクロメッキ、全周ゴム	
キャスター金具	スチール	
自重	29kg	
出荷形態	お客様組立	
定価	¥30,300	¥40,700

**UDH-LS/UDH-LS-GS**

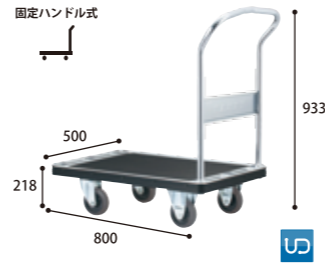

PRODUCT SPEC		
タイプ	標準	サイレント
型式	UDH-LS	UDH-LS-GS
外装	ユニクロメッキ、全周ゴム、マット張り	
キャスター金具	スチール	
自重	21kg	
出荷形態	お客様組立	
定価	¥26,400	¥37,400

**UDH-LSC/UDH-LSC-GS**

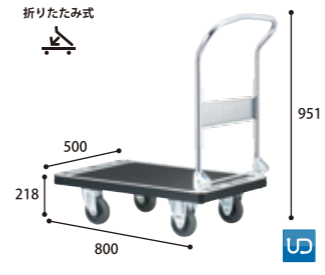

PRODUCT SPEC		
タイプ	標準	サイレント
型式	UDH-LSC	UDH-LSC-GS
外装	ユニクロメッキ、全周ゴム、マット張り	
キャスター金具	スチール	
自重	22kg	
出荷形態	お客様組立	
定価	¥28,100	¥39,100

**UDH-LD/UDH-LD-GS**

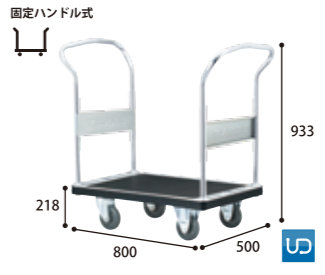

PRODUCT SPEC		
タイプ	標準	サイレント
型式	UDH-LD	UDH-LD-GS
外装	ユニクロメッキ、全周ゴム、マット張り	
キャスター金具	スチール	
自重	24kg	
出荷形態	お客様組立	
定価	¥29,200	¥40,200

**DH-T2/DH-T2-GS**

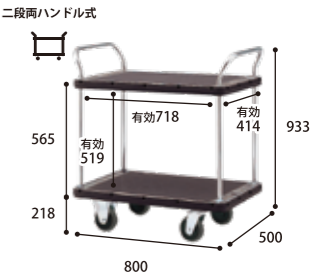

PRODUCT SPEC		
タイプ	標準	サイレント
型式	DH-T2	DH-T2-GS
外装	ユニクロメッキ、全周ゴム、マット張り	
キャスター金具	スチール	
自重	38kg	
出荷形態	お客様組立	
定価	¥48,400	¥59,400

**DA-T2/DA-T2-GS**



PRODUCT SPEC		
タイプ	標準	サイレント
型式	DA-T2	DA-T2-GS
外装	ユニクロメッキ、全周ゴム	
キャスター金具	スチール	
自重	38kg	
出荷形態	お客様組立	
定価	¥49,500	¥60,500

**DA-P/DA-P-GS**



PRODUCT SPEC		
タイプ	標準	サイレント
型式	DA-P	DA-P-GS
外装	ユニクロメッキ、全周ゴム	
キャスター金具	スチール	
自重	34kg	
出荷形態	お客様組立	
定価	¥45,100	¥56,100

**UDA-LS6/UDA-LSC6/UDA-LD6**



PRODUCT SPEC		
タイプ	6インチキャスター搭載モデル	
軸タイプ	固定軸	折畳み軸
型式	UDA-LS6	UDA-LSC6
外装	ユニクロメッキ、全周ゴム	
キャスター金具	スチール	
自重	25kg	29kg
出荷形態	お客様組立	
定価	¥31,900	¥33,600

**UDL-DX/UDL-DX-GS**



PRODUCT SPEC		
タイプ	標準	サイレント
型式	UDL-DX	UDL-DX-GS
外装	ユニクロメッキ、全周ゴム、マット張り	
キャスター金具	スチール	
自重	12kg	
出荷形態	完成品出荷	
定価	¥14,900	¥19,300

**DM-BT2-DX/DM-BT2-DX-GS**

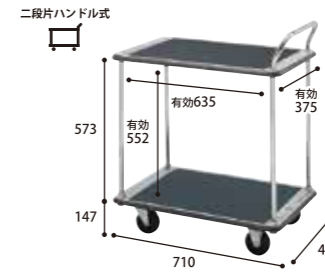

PRODUCT SPEC		
タイプ	標準	サイレント
型式	DM-BT2-DX	DM-BT2-DX-GS
外装	ユニクロメッキ、全周ゴム、マット張り	
キャスター金具	スチール	
自重	16kg	
出荷形態	お客様組立	
定価	¥31,900	¥36,300

**DM-BT3-DX/DM-BT3-DX-GS**



PRODUCT SPEC		
タイプ	標準	サイレント
型式	DM-BT3-DX	DM-BT3-DX-GS
外装	ユニクロメッキ、全周ゴム、マット張り	
キャスター金具	スチール	
自重	21kg	
出荷形態	お客様組立	
定価	¥36,300	¥40,700

**DA-BW/DA-BW-GS**



PRODUCT SPEC		
タイプ	標準	サイレント
型式	DA-BW	DA-BW-GS
外装	ユニクロメッキ、全周ゴム	
キャスター金具	スチール	
自重	37kg	
出荷形態	お客様組立	
定価	¥55,000	¥66,000

**DA-BWH/DA-BWH-GS**

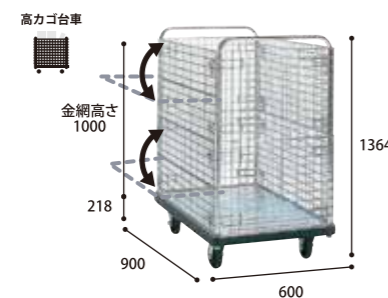

PRODUCT SPEC		
タイプ	標準	サイレント
型式	DA-BWH	DA-BWH-GS
外装	ユニクロメッキ、全周ゴム	
キャスター金具	スチール	
自重	52kg	
出荷形態	お客様組立	
定価	¥77,000	¥91,300



※価格はすべて税抜き表記です

★UDL-DX-LS 固定ハンドルタイプもご用意あります。

※価格はすべて税抜き表記です

【ブレーキ各種】 ブレーキについての詳細はP23-24をご参照ください。

■後付可能オプション 足踏みブレーキ式

②ペダルブレーキ  
後付可能なブレーキ、ワンペダルなので邪魔にならない



ペダルブレーキ  
**-PB**



■駐車ブレーキ付台車

①オートブレーキシリーズ  
手を離せば駐車ブレーキがかかる安全対策商品

エアポートブレーキ | ギアブレーキ  
**-AB** | **-GB**

型式例: DG-BW6-AB





軽い・静かは当たり前  
台車の概念は先駆者が破る。



" 道具を超えた存在へ "

DANDY X series typeXA 受賞  
**GOOD DESIGN AWARD 2019**

## X series Commitment

台車の概念を変えた X シリーズの共通特徴

### | 実用性と気高さを持ったデザイン

2019年グッドデザイン賞受賞 (type XA)  
実用性・強度・軽量化を究極まで追い求めつつ、保持しているだけでも喜びを感じる気高さを持った美しいフォルム



西村 拓紀 (西村 拓紀デザイン株式会社)  
グッドデザイン賞 8 件、IF product design award 5 件、Design Intelligence Award 2 件、Design Intelligence Award Global Top22 など国内外の主要デザイン賞を多数受賞。日本インダストリアルデザイナー協会会員、武蔵野美術大学非常勤講師

### | 軽い・静か、そして頼れる造形美

肉抜きすることにより従来品比15%軽量化 (一部商品) & 音の抜けにより静かな騒音を実現。



Cross Mesh Central Handle

### | 綺麗な状態持続 & 人間工学

ハンドルには長く使用していただくため、キズに強く錆びにくいメッキ加工。綺麗な状態で長い期間使用が可能。また人間工学ハンドルを搭載 (一部機種) され取り回し自在。



UD HANDLE

### | 騒音にも気遣ったプロダクト

環境省の騒音性最高値 AA 地区をクリアした 40dB 以下の静かなキャスター標準搭載  
また、床に跡が残りにくい所もポイント



Gray Silent Caster

### | ボルトレスで軽量・交換容易

工具なしで簡単に取り外し可能なタイヤで消耗品交換も容易に。収納時も省スペースにもなります。



Boltless Caster

### | ハンドルも畳みやすいレバー

どこを踏んでもハンドルが折りたたむためのレバーで素早い作業が可能。



Easy Folding Lever

### | 段積み可能で省スペース

同じ方向での段積みが可能で保管時も場所を取らない設計。



### | 簡単操作のペダル式ブレーキ

ワンペダル式ブレーキがフレームに搭載され運搬時でも邪魔にならない後付け可能オプション



Pedal Brake

### | 段差の乗り越えもラクに

後部にテーパーが切られているため、踏めば段差を乗り越えやすい構造です。



Over The Step



**X DANDY SERIES**  
type XA

配送のプロが  
喜ぶ大型台車

製品ページ



製品動画  
(配達編)



製品動画  
(機能編)



**X DANDY SERIES**  
-PLASTIC- **大サイズ** 大  
type XA

積載面  
標準 **605×935mm**

最大荷重  
標準 **300kg**



**UXA-LSC**  
折りたたみ式

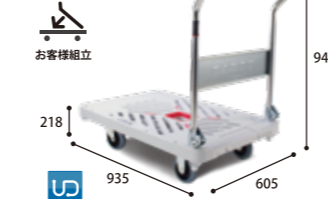

たまたハンドルをフレームに固定でき、複数台積み上げる段積みも可能  
ブレーキ付き  
**UXA-LSC-PB**

**UXA-LS**  
固定ハンドル式



ハンドルの太い軸がフレームの中を通って固定されているため長期間使用してもグラつきにくい  
ブレーキ付き  
**UXA-LS-PB**

**UXA-LD**  
固定両ハンドル式



両方に固定ハンドルがついているため狭い通路などで使用しやすい  
ブレーキ付き  
**UXA-LD-PB**

**XA-F**  
平台車

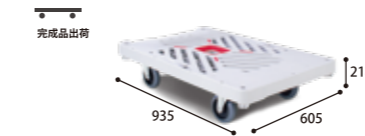

ハンドルがないため大型の荷物にも対応。中心のセントラルハンドルを握ってどこでも持ち運び楽に  
ブレーキ付き  
**XA-F-PB**

**XA-BT2**  
2 段式

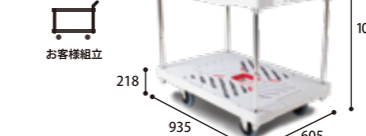

ものに合わせて積載量を選べる多段台車の二段式。ダンボールなどかさばるものを分けるのに便利  
ブレーキ付き  
**XA-BT2-PB**

**XA-BT3**  
3 段式

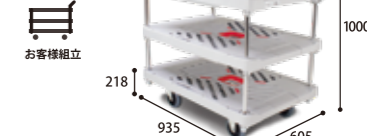

ものに合わせて積載量を選べる多段台車の三段式。高さが低いものをたくさん置く際に便利  
ブレーキ付き  
**XA-BT3-PB**

**XA-P**  
長尺式



長手方向に長尺ものを積載することができる  
ブレーキ付き  
**XA-P-PB**

**XA-BW**  
カゴ台車



長手側のカゴが開けられる。保管に最適  
ブレーキ付き  
**XA-BW-PB**

**XA-BWH**  
高カゴ台車



長手側のカゴが開けられる。長手4枚中2枚が扉式。防災グッズの保管などにも便利な台車  
ブレーキ付き  
**XA-BWH-PB**



**X DANDY SERIES**  
type XL

荷物をしっかり  
固定する台車



**X DANDY SERIES**  
-PLASTIC-  
小サイズ 小  
type XL

積載面  
**465×740mm**

最大荷重  
標準  
**150kg**



**DANDY HOLDING SYSTEM**

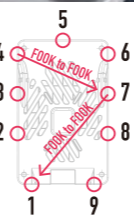

**UXL-LSC**  
折りたたみ式



折りたたんだ状態で自立させることも可能。車輪を外せばさらに省スペースに。複数台を積み上げる「段積み」も可能。

標準タイプ  
本体 + ゴム紐セット  
**UXL-LSC-HS**

4輪自在タイプ  
本体のみ  
**UXL-LSC4**  
本体 + ゴム紐セット  
**UXL-LSC4-HS**

**UXL-LS**  
固定ハンドル式

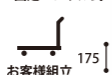

お客様組立 175mm



ハンドルの太い軸がフレームの中を通って固定されているため長期使用でもグラつきにくいのが特徴。  
本体 + ゴム紐セット  
**UXL-LS-HS**  
4輪自在タイプ  
本体のみ  
**UXL-LS4**  
本体 + ゴム紐セット  
**UXL-LS4-HS**

**XL-BT2**  
2段式



お客様組立 521mm



ものに合わせて積載量を選べる多段台車の二段式。タンベルなどかさばるものを分けるに便利。  
本体 + ゴム紐セット  
**XL-BT2-HS**  
4輪自在タイプ  
本体のみ  
**XL-BT24**  
本体 + ゴム紐セット  
**XL-BT24-HS**

**XL-F**  
平台車



完成品出荷 175mm



ハンドルがないため大型の荷物にも対応。中心のセントラルハンドルを握ってどこでも楽に持ち運び可能。  
本体 + ゴム紐セット  
**XL-F-HS**  
4輪自在タイプ  
本体のみ  
**XL-F4**  
本体 + ゴム紐セット  
**XL-F4-HS**

**XL-BT3**  
3段式



お客様組立 521mm



ものに合わせて積載量を選べる多段台車の三段式。高さが高いものをたくさん置く際に便利。  
本体 + ゴム紐セット  
**XL-BT3-HS**  
4輪自在タイプ  
本体のみ  
**XL-BT34**  
本体 + ゴム紐セット  
**XL-BT34-HS**

**HOW TO SECURE LUGGAGE** 荷物の固定方法

XL オプション台車用ゴム紐  
**XL-HS**

DANDY HOLDING SYSTEMを実現させる専用ゴム紐。荷物に応じた自由な捕縛が可能です。長さ:2.5m

ゴム紐とUDフック活用例

「V字捕縛」  
段ボールやコンテナなど大型な物を運搬する際に。



**UD Fook**  
9 Fooks

9つのUDフックにぴったり収まる専用ゴム紐で大事な荷物をホールド

「Z字捕縛」  
小型ダンボールやコピー用紙など、複数の小型物を運搬する際に。

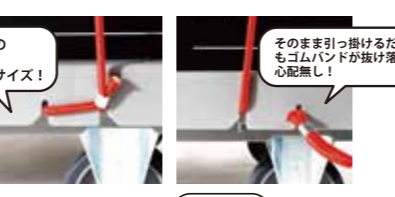
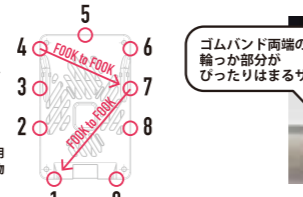

**"X series" OPTION** Xシリーズ オプション

※typeXLのオプションはPB(ペダルブレーキ)のみとなっております。

ペダルブレーキ  
**OPTION PEDAL BRAKE**

後付可能なブレーキオプション  
フレームに搭載され運搬時定に当たらない

XA用: OP/XA-PB  
XL用: OP/XL-PB



バンパー  
**OPTION BUMPER OP/XA-BP**

後付可能なゴム素材のバンパーをオプションで用意  
建物や人を守ります ※XA専用オプション



ガードフェンス  
**OPTION GUARD FENCE OP/XA-GF**

後付可能なオプションでガードフェンスをつけて荷物の落下を防ぎます ※XA専用オプション



**HOW TO CHANGE CASTER(2STEP)** キャスター取り外しおよび取り替え方法

取り外しが工具なしで簡単、保管もフレームと車輪をわけることも可能

**01** 赤色のノイズレストッパーの爪を押して  
本体から取り外します



**02** キャスターを横に  
スライドさせれば取り外し完了



**"X series" SPECIFICATIONS** Xシリーズ 主要諸元

( )内は小型サイズ type XL

ハンドル形式	折りたたみ式	固定ハンドル	両固定ハンドル	二段式	三段式	カゴ台車	高カゴ台車	長尺式	フラット
型式	UXA-LSC (UXL-LSC)	UXA-LS (UXL-LS)	UXA-LD	XA-BT2 (XL-BT2)	XA-BT3 (XL-BT3)	XA-BW	XA-BWH	XA-P	XA-F (XL-F)
荷台寸法 (mm)	605×935 (465×740)								
荷台材質	PP樹脂 ポリプロピレン								
最大荷重 (kg)	300 (150)								
車輪径 (mm)	130 (100)								
キャスター金具	スチール								
キャスター素材	グレーゴム車輪 ノンマーキング・サイレント仕様								
自重 (kg)	14.5 (9.8)	13.5 (9.1)	18	22.3 (14.8)	28.3 (18.6)	29	43	21	9.8 (5.7)
地上〜荷台高さ (mm)	218 (175)								
地上〜ハンドル高さ (mm)	941 (915)	920 (897)	920	1000 (984)	1000 (984)	863	1,376	824	-
ペダルブレーキ対応	○	○	○	○	○	○	○	○	-
ガードフェンス対応	-	○(-)	○	○(-)	○(-)	-	-	○	○(-)
バンパー対応	○(-)	○(-)	○	○(-)	○(-)	○	○	○	-
定価 (円)	¥42,400 (¥20,900)	¥40,700 (¥18,700)	¥44,000	¥56,100 (¥42,900)	¥69,300 (¥47,300)	¥60,500	¥90,200	¥58,300	¥37,400 (¥16,500)

後付可能オプション

型式	ガードフェンス	ペダルブレーキ	バンパー	台車用ゴム紐
材質	XA-GF (-)	XA-PB (XL-PB)	PA-BP (-)	- (OP/XL-HS)
自重 (kg)	スチール 1.5 (1.5)	スチール 2 (2)	スチール, ゴム 1.7	ゴム -
定価	¥9,900	¥15,400 (11,600)	¥13,800	(¥1,900)

※価格はすべて税抜き表記です





# DANDY

**P** SERIES  
-PLASTIC-

たわみに強く軽量に  
独自のリブ構造で実現  
軽量化、耐衝撃性、耐腐食性、耐久性のある一体成型

梁の角度  
強度を持たせ、同時に頑丈さを  
演出するようなサイドビュー

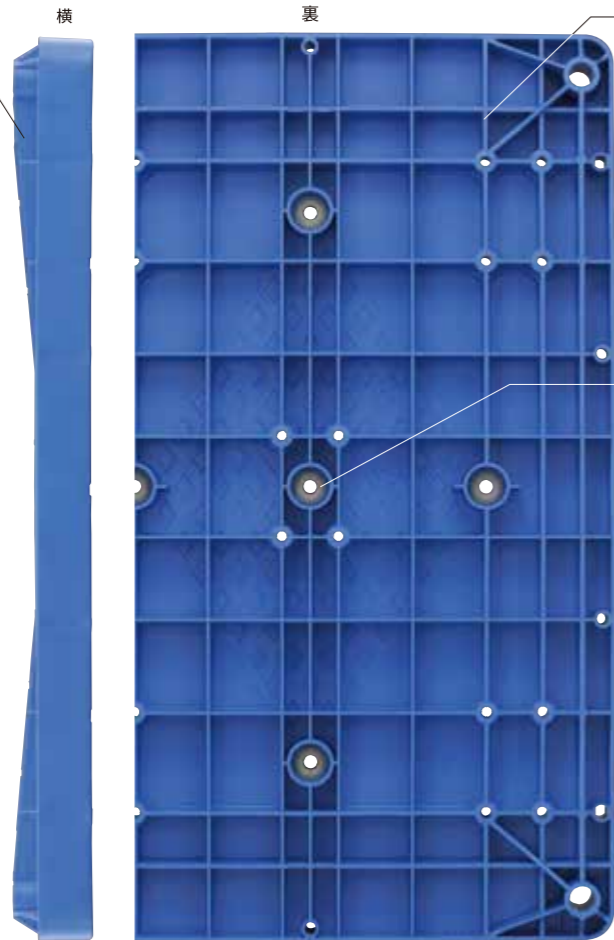

梁の本数  
軽量化し、強度も追い  
求めた梁のバランス

滑り止めゴム  
標準装備

SIZE

大 小

※サイレントキャスターオプションをお求めの方はXシリーズでお取り扱いがございます。

**P** SERIES  
-PLASTIC-

大サイズ 大  
type PA

積載面  
605×905mm

最大荷重  
標準  
300kg

車輪径  
標準  
125mm

**UPA-LSC** 折りたたみ式



PRODUCT SPEC	
タイプ	標準
型式	UPA-LSC
外装	PP樹脂(ポリプロピレン)
車輪径	125mm
キャスター金具	スチール
自重	18kg
出荷形態	お客様組立
定価	¥33,000

**UPA-LS** 固定ハンドル式



PRODUCT SPEC	
タイプ	標準
型式	UPA-LS
外装	PP樹脂(ポリプロピレン)
車輪径	125mm
キャスター金具	スチール
自重	17kg
出荷形態	お客様組立
定価	¥31,400

**UPA-LD** 両ハンドル式



PRODUCT SPEC	
タイプ	標準
型式	UPA-LD
外装	PP樹脂(ポリプロピレン)
車輪径	125mm
キャスター金具	スチール
自重	23kg
出荷形態	お客様組立
定価	¥34,700

**PA-BT2** 二段片ハンドル式



PRODUCT SPEC	
タイプ	標準
型式	PA-BT2
外装	PP樹脂(ポリプロピレン)
車輪径	125mm
キャスター金具	スチール
自重	26kg
出荷形態	お客様組立
定価	¥47,300

**PA-BT3** 三段片ハンドル式



PRODUCT SPEC	
タイプ	標準
型式	PA-BT3
外装	PP樹脂(ポリプロピレン)
車輪径	125mm
キャスター金具	スチール
自重	33kg
出荷形態	お客様組立
定価	¥61,600

**-V**  
五輪車

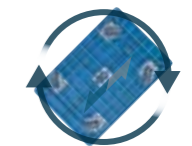

小回りが  
求められる現場に  
四輪自在に中央固定輪をプラス。  
更にスムーズな回転・直進  
UPA, PAのみ設定可能。  
プレーキは非対応です。



※キャスターはスチール製フォークに変更したため画像と異なります。

DANDY P SERIES OPTION  
プラスチック専用オプション

ガードフェンス  
型式例: PL-BT2-GF  
**-GF**



荷台全周をカバーする  
荷物落下防止用のガードフェンスです。  
対応機種/UPA, PA, UPL, PL  
(折りたたみ式ハンドル非対応)



DANDY P SERIES STAINLESS HANDLE  
ステンレスハンドル仕様

※折りたたみ式(-LSC)の金具部分はメッキ部品です  
ハンドル  
ステンレス製  
食品工場  
水産加工場  
市場などに最適  
水、サビに強い



オプションでステンレスキャスターも可能です。

サイズ	PRODUCT SPEC			
	エース(大)		ライト(小)	
型式	固定式 PA-SLS	折りたたみ式 PA-SLSC	固定式 PL-SLS	折りたたみ式 PL-SLSC
外装	PP樹脂(ポリプロピレン)			
キャスター金具	スチール		スチール	
積載荷重	300kg		150kg	
自重	17kg	18kg	9kg	10kg
出荷形態	お客様組立		お客様組立	
定価	¥45,100	¥47,300	¥26,400	¥27,500

※価格はすべて税抜き表記です



**UPL-LSC**  
折りたたみ式



PRODUCT SPEC	
タイプ	標準
型式	UPL-LSC
外装	PP樹脂(ポリプロピレン)
キャスター金具	スチール
自重	10kg
出荷形態	完成品出荷
定価	¥17,100

**UPL-LS**  
固定ハンドル式



PRODUCT SPEC	
タイプ	標準
型式	UPL-LS
外装	PP樹脂(ポリプロピレン)
キャスター金具	スチール
自重	9kg
出荷形態	お客様組立
定価	¥16,000

**PL-BT2**  
二段片ハンドル式



PRODUCT SPEC	
タイプ	標準
型式	PL-BT2
外装	PP樹脂(ポリプロピレン)
キャスター金具	スチール
自重	15kg
出荷形態	お客様組立
定価	¥33,000

**PL-BT3**  
三段片ハンドル式



PRODUCT SPEC	
タイプ	標準
型式	PL-BT3
外装	PP樹脂(ポリプロピレン)
キャスター金具	スチール
自重	18.5kg
出荷形態	お客様組立
定価	¥37,400

【ブレーキ各種】ブレーキについての詳細はP23-24をご参照ください。

■後付可能オプション 足踏みブレーキ式

②ペダルブレーキ  
後付可能なブレーキ、ワンペダルなので邪魔にならない

ペダルブレーキ  
**-PB**



■駐車ブレーキ付台車

①オートブレーキシリーズ  
手を離せば駐車ブレーキがかかる安全対策商品

エアポートブレーキ | キアブレーキ  
**-AB | -GB**

型式例: DG-BW6-AB



※価格はすべて税抜き表記です



製品ページ

ステンレスで水を扱う場所でも

高品質ステンレス(SUS304)を  
ハンドル、銘板、荷台に使用

折りたたみ(-LSC)金具部分はメッキ部品です。  
オプションとしてステンレスキャスターがご用意です。



キャスター金具: スチール

**SA-LS**  
固定ハンドル式

PRODUCT SPEC	
サイズ	外寸: W600×D900×H853mm テーブル高: H218mm
自重	26kg
出荷形態	お客様組立
定価	¥68,200



**SA-LSC**  
折りたたみ式

PRODUCT SPEC	
サイズ	外寸: W600×D900×H864mm テーブル高: H218mm
自重	26kg
出荷形態	お客様組立
定価	¥72,600



**SA-LD**  
両ハンドル式

PRODUCT SPEC	
サイズ	外寸: W600×D900×H853mm テーブル高: H218mm
自重	27kg
出荷形態	お客様組立
定価	¥82,500



**SA-T2**  
二段式

PRODUCT SPEC	
サイズ	外寸: W600×D900×H865mm テーブル高: H218mm(1段目) H524mm(2段目)
自重	38kg
出荷形態	お客様組立
定価	¥143,000



キャスター金具: スチール

**SL-LSC**  
折りたたみ式

PRODUCT SPEC	
サイズ	外寸: W450×D710×H829mm テーブル高: H147mm
自重	12kg
出荷形態	完成品出荷
定価	¥39,600



**SM-BT2**  
二段片ハンドル式

PRODUCT SPEC	
サイズ	外寸: W450×D710×H857mm テーブル高: H147mm(1段目) H720mm(2段目)
自重	17kg
出荷形態	お客様組立
定価	¥60,500



**SM-BT3**  
三段片ハンドル式

PRODUCT SPEC	
サイズ	外寸: W450×D710×H857mm テーブル高: H147mm(1段目) H437mm(2段目) H720mm(3段目)
自重	20kg
出荷形態	お客様組立
定価	¥80,300



★固定ハンドル(SL-LS)やフラットタイプ(SL-F)もご用意です。

※価格はすべて税抜き表記です



## DANDY PORTER

ホテルのエントランスは「金ピカのワゴン」一択で良いのか？

ホテルイメージとの mismatches を解消するカート

長年愛される「ダンディシリーズ」をベースに、どんな場面でもマッチする「ダンディポーター」ブランドを立ち上げ、二種類のカートをデザインしました。



オプションでデザインマットを取付可能

オリジナルのホテルカートへ

製品ページ

### DANDY PORTER KAKU series

“角”の直線美で家具のような佇まい  
おもてなしを体現する日本製カート

積載面  
600×900mm

最大荷重  
標準 300kg



### STANDARD SET

- セット内容—
- PKA-LD
- OP/PKA-S×1
- ①ベースデザインマット
- ②オリジナルデザインマット

セット価格 (定価)  
①¥402,100  
②¥414,500

デザインマットについては  
詳しくはP21をご確認下さい。



#### 単品での製品

■静かなサイレントタイヤ仕様も可能です。

### PKA-LD

#### PRODUCT SPEC

製品名	ダンディポーター KAKU
外寸	W620×D1,107×H1,005
素材	スチール製
出荷形態	完成品出荷
定価	¥275,900

### 型式: OP/PKA-S

定価 ¥66,000



中段: H662

上段: H1005

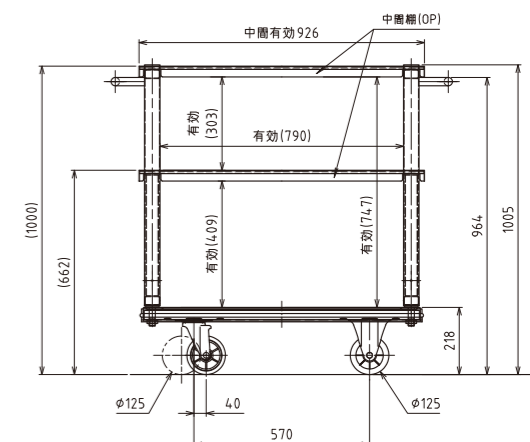

### DANDY PORTER WAN series

人間工学ハンドルの  
“湾曲”が醸し出す曲線美

積載面  
600×900mm

最大荷重  
標準 300kg



### STANDARD SET

- セット内容—
- PWA-LD
- ①ベースデザインマット
- ②オリジナルデザインマット

セット価格 (定価)  
①¥226,100  
②¥238,500

#### 単品での製品

両ハンドル  
**PWA-LD**  
固定片ハンドル  
**PWA-LS**

#### PRODUCT SPEC

製品名	ダンディポーター WAN
外寸	W620×D1,070×H936 (両ハンドル)
素材	スチール製 ハンドル: クロームメッキ フレーム: ユニクロメッキ
出荷形態	完成品出荷
定価	両ハンドル ¥165,900 片ハンドル ¥95,500



※価格はすべて税抜き表記です

# DANDY OPTION

WAN series  
+DESIGN MAT



## DANDY DESIGN MAT

台車の荷台が企業の顔になる ※一部オプション非対応



完全オリジナル  
-高地ホワイト  
-完全データ入庫

シンプルブラック  
-ブラック

シンプルグレー  
-グレー

シンプルレッド  
-レッド

・ベースデザインマット  
DA-MT1~DA-MT9  
定価 ¥60,200

・オリジナルデザインマット  
DA-MT0, DA-MTOL  
定価 ¥72,600

素材:ナイロン100% パイル長:6mm 裏面:NBR 防火:対応  
※画像は以前の仕様です。2024年4月1日よりデザインマットの仕様変更となりました。  
マットの性質や色の細さなどデータと異なりますのでご注意ください。



製品ページ

- ### POINT
- 裏面ゴムで滑らない
  - 手洗い可能
  - 敷くだけ簡単
  - オリジナル制作も1枚から可能
  - マットだけの追加購入も可能

※価格はすべて税抜き表記です

# DANDY OPTION

## ウイルス対策約3年有効 メディカルナノコート使用

特許第 6676659 号  
施工ライセンス:花岡車輛株式会社

ウイルス・細菌を素早く  
**99% 不活化**

メディカルナノコートとは  
粒径10nm未満のシングルナノの様々な機能性無機材料を均一にコーティングする独自技術によって、心地よい空間を永続的に作り出す抗ウイルス・抗菌コーティングです。

### ウイルス不活化のメカニズム



## 台車メーカーに今できること

在宅者を、医療を、私たちを、必死で日本を支える物流。その働き手にも配慮できる製品・サービスを開始します。



製品ページ

## DANDY CASTER OPTION

### お手持ちのダンディ台車にも取り替え可能

※一部オプション非対応

■ブレーキ付台車については別途お問い合わせください。

### 悪路用キャスター | 段差や凹凸のある街中でもラクラク

完成品の場合は対応型式の後ろに下記の型式を追加してご注文ください。



車輪径  
225mm

特大サイズにボルトオンできる  
大きな車輪径

01	エアータイヤ	AIR TIRE
クッション性に優れた空気入りゴムタイヤ		
型式	-AP	耐荷重 250kg
02	ノーパンクタイヤ	NO PUNK TIRE
優れたクッション性でパンクレスアスファルトなどに相性良し		
型式	-UP	耐荷重 300kg
耐荷重はサイズに関係なく上記の数値になります。		
対応機種		
スチール製特大サイズ(DφW1200×750mmサイズ)		
※大サイズも溶接取付した完成品のみご用意ございます。		



車輪径  
175mm

※シリーズは鉄く  
プラ台車にもボルトオンできる  
大きな車輪径

01	エアータイヤ	AIR TIRE
クッション性に優れた空気入りゴムタイヤ		
型式	-AP180	耐荷重 200kg
02	ノーパンクタイヤ	NO PUNK TIRE
優れたクッション性でパンクレスアスファルトなどに相性良し		
型式	-UP180	耐荷重 200kg
耐荷重はサイズに関係なく上記の数値になります。		
対応機種		
プラスチック製 Pシリーズ大(type PA)		
スチール製 Dシリーズ大(type DA),中(type DH)		

### キャスター | 各種キャスターオプション

ご使用目的に合わせて車輪、キャスターをオプションとしてご用意しております。



ナイロン車輪  
※UDA,DA,UDH,DHのみ対応

01	ナイロン車輪	車輪が硬く、水に強い。水産加工場などに最適。
02	ウレタン車輪	指導抵抗◎ 耐油性、耐薬性に優れており薬品工場や油の多い場所などにも最適。
03	グレーゴム車輪	タイヤ跡が目立ちにくい。
04	導電キャスター	静電気を逃すので精密機械工場などに最適。
05	オールステンキャスター	耐食性、耐水性に優れているため水産加工場などに最適。

各種キャスターストッパーにも対応しています。  
※車輪の種類によって多少の高低差がございます。

01 PRODUCTS  
抗ウイルス台車を購入する  
例 UXA-LSC + -AC = UXA-LSC-AC  
※黄色:実際は無色透明です。

02 HANDLE  
今ある台車に抗ウイルス  
ハンドルを付け替える  
例 OP/AC- → OP/AC-UDA-LS  
※黄色:実際は無色透明です。

03 SERVICE  
今ある台車や手すりなどにも  
抗ウイルス施工 (他社製品・出張施工も可能)

アンチウイルスコート  
**ANTIVIRUS-COAT**

施工箇所については  
まずは一度ご相談ください!

施工済みの本体にはお客様が安心してお使い頂けるようステッカーを貼り付けいたします。



### ANTI VIRUS ステッカー

施工年月を記載したステッカーで安心感を与えます。



### 施工証明書

必要に応じて施工証明書を発行いたします。

### その他

「受付台にポップを設置したい」など  
ご要望がございましたらご相談ください。

**DANDY**  
OPTION

OPTION 01 足踏みタイプ  
ブレーキ

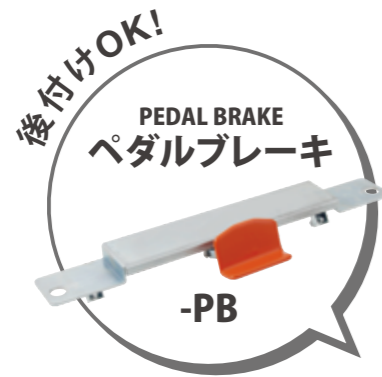

1つのペダル操作で軽々ON・OFF  
後付け可能なペダルブレーキ  
パチパチ!とかけやすい操作性

2つ操作から1つの操作へ  
1つのペダル操作で軽々ON・OFF

旧型フットブレーキ(-FB)



新型ペダルブレーキ(-PB)

1.一体型 解除・ブレーキペダル



**後付け可能**

※1.ダンディ台車を留意 ※2.ハンドルとボルトナットの間に取付  
※3.ブレーキ調整し完成



※1.ダンディ台車の種類によって型式が異なります。下記表をご参照の上、ご注文ください。

■ダンディ台車別ペダルブレーキ型式 選定表

ステンレス・スチール	W750×D1200	W600×D900	W500×D800	W450×D710
型 式	DG-PB	DA-PB DA-PB2 (留め具がソケット)	DH-PB	DL-PB
定 価	¥18,200	¥14,900 ¥14,900	¥14,300	¥9,400

プラスチック	W605×D905	W465×D720	Xシリーズ (プラスチック)	W605×D935	W465×D740
型 式	PA-PB	PL-PB	型 式	XA-PB	XL-PB
定 価	¥14,900	¥9,400	定 価	¥15,400	¥11,600



※留め具:ソケットナット XA用(大) XA-PB / XL用(小) XL-PB

※価格はすべて税抜き表記です

**DANDY**  
OPTION

OPTION 02 ハンドルタイプ  
ブレーキ



AUTO BRAKE  
オートブレーキ  
-GB -AB

ポカよけに、手を離せば止まる安全対策商品

**ギアブレーキ**  
-GB

ブレーキ力 ★★★★★  
ブレーキ耐久力 ★★★★★  
※車輪摩耗時のブレーキ性能

型式例: DA-LSC-GB



特徴  
「高いブレーキ性能」  
車輪についたギアで  
車輪自体の回転をロック

ギアブレーキ選定表

[スチールフレーム]				[プラスチックフレーム]			
台車		カゴ台車		台車		カゴ台車	
サイズ	種類	固定ハンドル	折りハンドル	サイズ	高さ	標準	高
500kg W750×D1200	—	DG-LS-GB 定価:¥108,900	—	500kg W750×D1200	—	DG-BW8-GB 定価:¥159,500	DG-BWH8-GB 定価:¥192,500
300kg W600×D900	—	DA-LS-GB 定価:¥68,200	DA-LSC-GB 定価:¥71,500	300kg W600×D900	—	DA-BW-GB 定価:¥121,000	DA-BWH-GB 定価:¥149,600
150kg W450×D710	—	DL-DX-LS-GB 定価:¥45,100	DL-DX-GB 定価:¥46,200	150kg W450×D710	—	—	—

**エアポート  
ブレーキ**  
-AB

ブレーキ力 ★★★★★  
ブレーキ耐久力 ★★★★★  
※車輪摩耗時のブレーキ性能

型式例: DA-LSC-AB



特徴  
「ギアブレーキより安価」  
空港用カートと同じ機構  
車輪に食い込ませて止める。  
導入しやすい

エアポートブレーキ選定表

[スチールフレーム]				[プラスチックフレーム]			
台車		カゴ台車		台車		カゴ台車	
サイズ	種類	固定ハンドル	折りハンドル	サイズ	高さ	標準	高
500kg W750×D1200	—	DG-LS-AB 定価:¥82,500	—	400kg W750×D1200	—	DG-BW6-AB 定価:¥121,000	DG-BWH6-AB 定価:¥157,300
300kg W600×D900	—	DA-LS-AB 定価:¥50,600	DA-LSC-AB 定価:¥52,800	300kg W600×D900	—	DA-BW-AB 定価:¥90,200	DA-BWH-AB 定価:¥128,700



オートブレーキ台車や特注に関して、  
上記対応表以外もお気軽にご相談ください。

※価格はすべて税抜き表記です

DANDY

OPTION

ARU  
Created by HANAOKASHARYO

OPTION 03 MAP型情報一括管理クラウドサービス

[ ARUの基本機能 ]

- 1 位置管理機能
- 2 MAP型管理システム
- 3 グループウェア機能

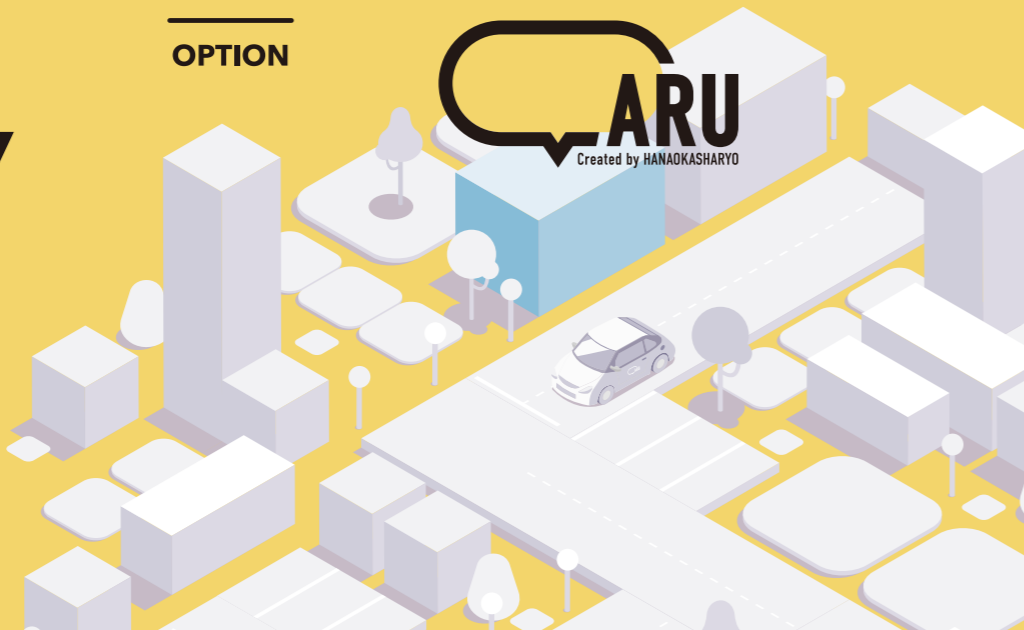

新サービス

花岡車輛株式会社ではIoT/クラウドサービスの事業を第4の事業としてスタートしました。その一つ「ARU」はMAP型の情報一括管理クラウドサービスです。オプションであるソーラーパワービーコンを使用し位置管理も行うことができます。次ページのPC-90Bだけでなく、既存の弊社製品や他社製品にも専用のビーコンケースを使用することによって取り付けが可能です。

MAPと紐づく情報の管理

【登録できる情報】基本となる人やモノ・無形サービス・場所などの情報を管理できます。カルテにテキスト情報やサムネイル・画像・動画・ファイルなど情報を入れられたり、カスタマイズした自由フォームで自社に合わせた管理も可能です。権限管理も項目ごとに可能なため情報をひとつにまとめやすいです。

QR  
プロパティ

QRを読み込んでカルテを直接開くことも可能

カルテ 予約 印刷

図面

MAP

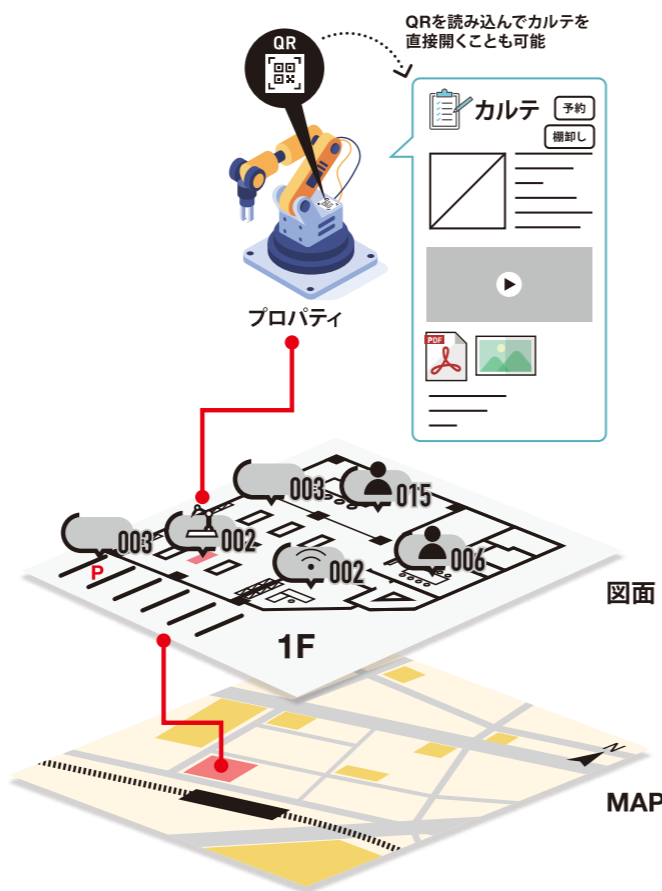

台車も何でも動態管理



【ソーラーパワービーコン専用ケース】



【PC-90Bビーコン搭載部分】



空港用手荷物カート  
PUSH CART  
プッシュカート

日本のおもてなしを全てのエンタランスに。

花岡のプッシュカートは完全オリジナル設計です。ユニバーサルデザインを取り入れており、より多くの方に安心して使っていただけるよう心を込めた製品です。



製品ページ

PRODUCT SPEC

製品名	PC-90B / PC-90
型式	PC-90B / PC-90
耐荷重	150kg
自重	21kg
サイズ	W592 x D1,038 x H953 mm
出荷形態	前輪自在、後輪固定キャスター ハンドル連動ブレーキ付き
定価	完成品出荷 PC-90B：ビーコン搭載型はお尋ねください PC-90：¥126,500



PC-90Bは「ARU」で位置管理ができるソーラーパワービーコン搭載の空港カートです。施設内に散乱するカートの回収作業と適正配置を効率化します。

SHOPPING CART  
ショッピングカート

SC-1  
最大積載荷重：30kg  
自重：18kg  
寸法：632×550×983(mm)  
前輪後輪自在キャスター  
出荷形態：完成品出荷  
定価：オープン



※価格はすべて税抜き表記です

POINT 01 UNIVERSAL DESIGN

人間工学モデル  
より多くの方が使いやすいよう設計した人間工学に基づいた製品デザインを行ったモデルです。



POINT 02 HANDLE BRAKE

簡単ハンドルブレーキ  
ハンドルを下に押す事でブレーキが解除されます。誤ってブレーキを解除しないよう、2段ブレーキが備わっています。

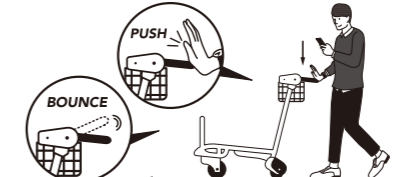

POINT 03 STOPPER

ストッパー / 低い荷台  
前方ストッパーは折りたたんだ際に荷台面と重なるため大型の荷物も無理なく積み重ねることが出来ます。

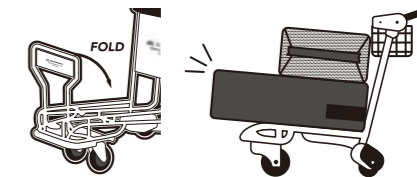

POINT 04 STACK

スタック時も走行安定  
スタック時も走行安定性が高いので複数のカートをもまとめて運ぶことが可能です。



POINT 05 AD BOARD

豊富なアドボード  
広告面が多く、表現の幅が広がります。また、アドボードオプションを追加すればスタック時でも高い宣伝効果があります。

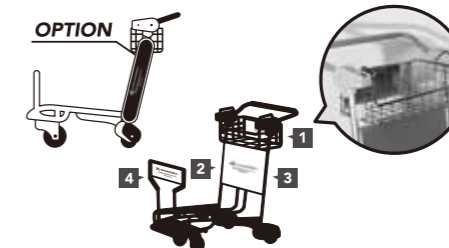

POINT 06 BAGGAGE PROTECTOR

大型の荷物の倒れ防止  
カゴの左右にあるプロテクターによってゴルフバッグやスノーボードなど長尺の荷物を立て掛けた時に横に倒れることを防ぎます。



この他にも様々な特徴がございますので詳しくは製品ページをご覧ください。



製品ページ



# DANDY

## DANDY AUTO

### 電動走行台車で労働力負荷軽減

バッテリー式の電動台車は電動走行可能で  
対応重量も2タイプあります(500kg,1ton)

※300kgは2020.5発売終了  
300kgタイプはほぼ同機能の  
アシスト台車をご確認ください

# DANDY

## ASSISTOR

### アシストが必要な現場はいろいろ

必要な台車は「現場」によって変わる  
だから台車もいろいろ必要



製品ページ



製品動画



#### こんな現場に



勾配のある路面に  
対象: AUTO SUPER TWIN-02

500 kg  
1 ton

重荷重積載時に



女性の作業者に

#### 特徴



POINT 01 電動モーター走行



POINT 02 充電バッテリー式



POINT 03 乗車可能

※AUTO TWIN-02オプションのみ



POINT 01 アシストハンドル  
ASSIST HANDLE

押す・引く・片手でも軽々操作  
感圧センサーで直感的に電動アシストしてくれるハンドルで  
思い通りに操作することが可能。  
手を離せば自動で止まる安心安全機能付き。



POINT 02 長寿命バッテリー / 音声アシスト  
LONG LIFE BATTERY VOICE ASSIST

1回の充電で7km走行 音声でアシスト  
バッテリーボックスからの音声でアシスト力・ブレーキ力・速度  
の設定が4段階で可能。さらに傾斜や転倒、充電状況も音声で  
教えてくれるから、使用者にやさしい。  
小型リチウムイオンバッテリーを取り付けるだけで交換も楽々。



POINT 03 ホイルインモーター  
WHEEL-IN MOTOR

下り坂では徐行 手を離せばブレーキ  
前輪の二輪固定 駆動モーター搭載。パワフルな走行を実現  
しつつ、登り坂ではアシストが加わり楽に運搬を。下り坂では  
減速しながら一定速度での走行可能。手を離せばブレーキが  
かかる安全仕様。

### 特大サイズ UDG ダンディ台車と同仕様の頑丈フレーム

#### オートスーパーUDG

型式	AUTO-UDG
耐荷重	500kg (特大サイズ)
自重	85kg
出荷形態	完成品出荷
定価	¥616,000



### 超特大サイズ TWIN 1tonを想定した超ビッグサイズ

#### オートスーパーTWIN-02

型式	AUTO TWIN-02
耐荷重	1,000kg (超特大サイズ)
自重	150kg
出荷形態	完成品出荷
定価	¥1,012,000

前輪駆動(ソリッド3.50-5)が2つ搭載されているから  
シリーズ唯一の登坂能力あり



#### OPTION STEP

折りたたみ式  
立ち乗り用ステップ

定価 ¥16,500

482 239



製品動画

### 折りたたみ式 UDA-LSC-AST

サイズ	外寸: W619 x D974 x H985 mm テーブル高: H218 mm
自重	37kg
出荷形態	完成品出荷
定価	¥407,000



共通耐荷重  
300kg

### 固定ハンドル式 UDA-LS-AST

サイズ	外寸: W619 x D983 x H988 mm テーブル高: H218 mm
自重	36kg
出荷形態	完成品出荷
定価	¥401,500



### 二段式 DA-T2-AST

サイズ	外寸: W619 x D992 x H909 mm テーブル高: H218 mm (1 段目) H744 mm (2 段目)
自重	49kg
出荷形態	完成品出荷
定価	¥462,000



### カゴ台車 DA-BW-AST

サイズ	外寸: W619 x D991 x H914 mm テーブル高: H218 mm
自重	48kg
開閉	片面
出荷形態	完成品出荷
定価	¥550,000

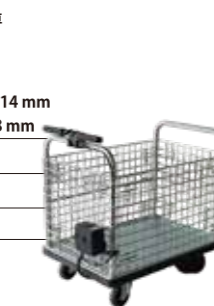

### 高カゴ台車 DA-BWH-AST

サイズ	外寸: W619 x D996 x H1376 mm テーブル高: H218 mm
自重	63kg
開閉	片面(上下)
出荷形態	完成品出荷
定価	¥605,000



※価格はすべて税抜き表記です

#### オートスーパーシリーズ仕様詳細

※価格はすべて税抜き表記です

モデル名	型式	最大積載量 (kg)	全幅 × 全長 × 全高 (mm)	テーブルサイズ 巾 × 長さ (mm)	テーブル高さ (mm)	駆動方式	駆動輪	車輪 (キャスト)	走行速度 (km/h)				モーター 走行用	登坂能力	バッテリー (EBバッテリー)	駐車 ブレーキ	自重 (kg)
									積載時 高速モード	無負荷 (空荷) 低速モード	積載時 高速モード	無負荷 (空荷) 低速モード					
オートスーパーUDG	AUTO-UDG	500	765 × 1,373 × 935	765 × 1,136	305	チェーンドライブ方式	2.50-4 (空気入り)	200φゴム車	2.3	1.6	2.7	1.8	12V200W × 1	無し 平坦路専用	12V × 1	-	85
オートスーパーTWIN-02	AUTO TWIN-02 (平坦地)	1,000	800 × 1,450 × 1,140	750 × 1,150	405	チェーンドライブ方式	3.50-5 (ソリッド)	250φゴム車 (後輪)	3.3	2.3	3.9	2.6	12V200W × 2	500kg 積載時: 約4" (2個搭載可能)	12V × 1 (2個搭載可能)	-	150

詳細は「労働力負荷軽減 電動台車カタログ」をご覧ください。  
路面が油などで滑るなど、路面状況によって使用できない場合がございますのでご相談ください。

#### 共通スペック COMMON SPEC

商品名	ダンディアシスター	充電器	別置き式 コード長さ 1.5m AC100~240V 50/60Hz
テーブルサイズ	W600 × D900mm	充電時間	約 3 時間
荷台材質	スチール	走行可能距離	約 7km
耐荷重	300kg	移動速度	3.0~4.2Km/h
車輪	前輪 (固定駆動輪) ・ 後輪 (自在)	使用条件	屋内水平運搬 登坂角 1 度
ブレーキ	制動 / 回生ブレーキ 後輪自在輪キャストブレーキ (右側)	制御	アシスト: 平地走行時、旋回時、傾斜登坂時
バッテリー	リチウムイオンバッテリー 14.4V/2.5Ah	ブレーキ動作	ハンドルから手を離した時、傾斜降坂時、速度超過時 (回生運転速度)
		耐水性	未対応 (屋内対応モデル)

路面が油などで滑るなど、路面状況によって使用できない場合がございますのでご相談ください。

# Renewal debut!



製品ページ



製品動画

## FLAT CART フラットカート



### 車輪もたためる台車シリーズ。

「フラットカート」はハンドルと連動して車輪も折りたたまれる簡単設計。たたむと薄さが93mmになり、わずかな隙間にも収納することができるモデルでマンションや店舗、フードトラック、「コミケ用台車」としても爆発的なヒットを起した人気商品です。この度ブレーキを標準装備、デザインも重厚感のあるオールブラックに一新しました。



折りたたみ時  
薄さ約93mm

## FLAT CART 2×4 フラットカートツーバイフォー



### 2輪台車と4輪台車を 兼ね備えた FLAT CART 2×4

大手セレクトショップで先行販売し即売となった話題の製品です。2輪にすることで狭い場所での小回りが効き、4輪にすることで大型の荷物の運搬が可能になります。折りたたむと車輪も格納され、薄さが130mmになりご自宅でもコンパクトに収納できます。



折りたたみ時  
薄さ約130mm



製品ページ



製品動画

### PRODUCT SPEC

製品名	フラットカート
型式	F-CART 02
耐荷重	80kg
サイズ	- フラット - W406 x D675 x H93 mm - 4 輪台車時 - W406 x D675 x H727,826,925 mm (3 段階)
自重	6.4kg
出荷形態	完成品出荷
定価	¥12,000

### PRODUCT SPEC

製品名	フラットカートツーバイフォー フラットカートツーバイフォーブラック
型式	F-CART 2x4、F-CART 2x4 BK
耐荷重	2 輪時：70kg / 4 輪時：120kg
サイズ	- フラット - W385 x D640 x H130 mm - 2 輪台車時 - W385 x D250 x H1100,1220,1340 mm (3 段階) - 4 輪台車時 - W385 x D630 x H670,790,910 mm (3 段階) 荷台高さ：H200
自重	7.4kg
出荷形態	完成品出荷
定価	F-CART 2x4：¥13,000 F-CART 2x4 BK：¥14,000

### POINT 01 FULL FLAT

ハンドルと同時に車輪もたたまれるこのギミックがフラットカートオリジナル

簡単操作で折りたたみわずか93mmの薄さに。ご自宅や車内でもわずかなスペースで収納可能。



コンパクトだから様々なシーンで活躍

- 台車の置き場所に困っている
- 車に荷物を積み込む機会が多い
- ゴミ捨てや運搬をラクにしたい
- アウトドアやショッピングに利用したい

### POINT 02 LIGHT BODY

持ち運びのことも考えた軽量設計

自重6.4kgと女性でもラクに持ち運びが可能。



### POINT 01 FLAT 薄さ130mm

簡単操作で折りたたみここまでコンパクト!

ハンドル・レバーが車輪と連動しているので簡単な操作でコンパクトに。

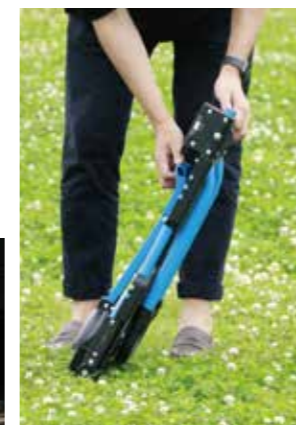

### POINT 02 2WHEEL 耐荷重70kg

狭い道でも小回り自在大きな車輪で段差も乗り越える

2輪の特性である狭い場所での運搬が可能。大きな車輪で段差も乗り越えやすく薄いプレートでわずかな隙間でも差し込めて重い荷物も持ち上げやすくなります。



### CHECK POINT

グレーキャスター床へのタイヤ跡が目立ちにくい  
グレーキャスターなので重い荷物を運んでもタイヤ跡が目立ちにくい仕様。

### ブレーキ 標準搭載

要望が多かったブレーキを標準搭載しさらに使いやすく



### POINT 03 4WHEEL 耐荷重120kg

大型荷物、大量搬送もしっかり運べる安定感と安心感

4輪にすることで荷台スペースを大幅に確保。レジャー、アウトドアで使用するクーラーボックス等もラクに載せることが可能です。

他にもこんなシーンで活躍

- 車での旅行
- 簡単な引越作業
- スポーツで使用する道具の運搬



### CHECK POINT

切り欠きにゴム紐を通して荷物をしっかり固定  
荷留め紐を引っ掛けられるので複数の荷物も安心して運搬可能。

### 保管場所を汚さない専用バッグ付き

折りたたみコンパクトになるので専用バッグにすっぽり収まり、ご自宅や車内を汚さず保管。



※価格はすべて税抜き表記です

※価格はすべて税抜き表記です





# DANDY AUTO PILOT

ダンディオートパイロット

## DANDY AUTO-PILOT

段差・勾配に強い自律走行ロボット

床に磁気テープなど施工が必要なく自律走行可能な台車型のロボットです。また、独自の機構で段差やスロープも走行可能なため路面の整備がなくても使えます。タッチパネルで操作が可能です。サブスクでの販売で19.8万/月(税抜)から利用可能です。

### point 1 ガイドレスな無人搬送車

日本初の台車「DANDY」シリーズのDNAを受け継いだ次世代の自動搬送ロボット。磁気テープなど床への施工が一切不要なため、フレキシブルに運搬のオートメーションが可能です。

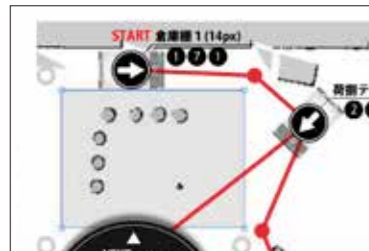

### point 2 直感的なUIデザイン

本体に搭載されているタッチパネルは分かりやすい操作画面で、自由な経路設定が可能です。外部 PC など別途設定する必要がなく初心者でも簡単に自動搬送が可能です。



### point 3 段差、傾斜にも対応

自律走行ロボットは傾斜や段差に弱いものが多いのですが弊社ではロッカーボギー機構を採用し、より様々な現場で使用してもらえる自律走行ロボットを目指しました。

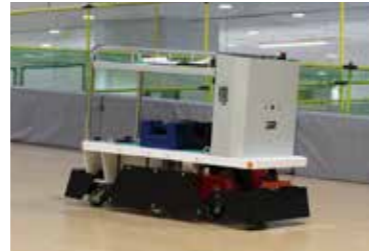

### 料金プランのご案内

#### 基本プラン

月額 **198,000円** + tax

最低利用期間 **6ヶ月**~

- ★2年間継続で譲渡
- ★3年半継続で消耗品無料交換

#### トライアルプラン

月額 **298,000円** + tax

最低利用期間 **2ヶ月**~

- ★低価格でお試し運用が可能
- ★自律走行ロボットエントリーモデル

詳しくはお問い合わせください

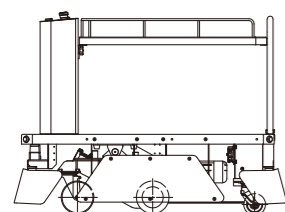

DAP 二段タイプ  
サイズ  
W631 x D1238 x H907

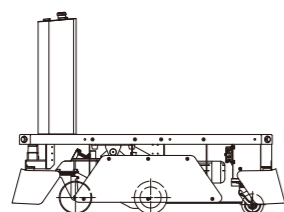

DAP フラットタイプ  
サイズ  
W631 x D1238 x H907

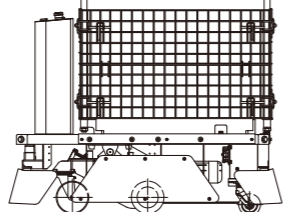

DAP カゴ台車タイプ  
サイズ  
W631 x 全長 x D1238 x H1085

### PRODUCT SPEC

製品名	DAP 二段タイプ DAP フラットタイプ DAP カゴ台車タイプ
型式	DAP-T2, DAP-F, DAP-BW
耐荷重	200kg (段差・勾配時) 100kg
種別	SLAM 式 AMR
最高速度	2.4km/h
連続走行時間	8時間(環境による)
出荷形態	完成品出荷

※LRF上部取付の場合サイズは変わりますお気軽にご相談下さい。

## その他台車

### 01 シャリエ / 折りたたみ式多段台車



折りたたみはこんなにスリムに!



PRODUCT SPEC	
製品名	シャリエ
型式	F-T2(2段台車) / F-T3(3段台車)
耐荷重	80kg
サイズ	-外寸- W450 x D630 x H720 mm -折りたたみ時- W125 x D690 x H930 mm -床高さ- 145mm
自重	10kg / 14kg
出荷形態	完成品出荷
定価	¥34,100 / ¥39,600

### 02 キャリエース / 頑丈なスチール製二輪台車

CA-1  
ソリッド車輪

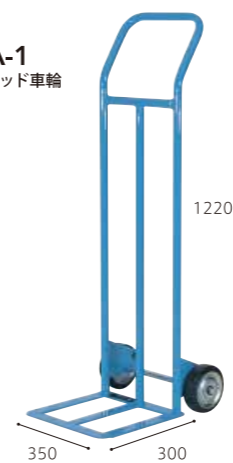

CA-2  
エア車輪



PRODUCT SPEC	
製品名	キャリエース
型式	CA-1 / CA-2
耐荷重	150kg
サイズ	W350 x D300 x H1220 mm
自重	13kg
車輪	ソリッド 150 / ニューマチック 2.50-4
出荷形態	完成品出荷
定価	¥17,100 / ¥28,600

### 03 モデアカート / 折りたたみ式ピックアップカート

M-CART02-F



M-CART02-C



PRODUCT SPEC	
製品名	モデアカート
型式	M-CART02-F-B(フラット) / M-CART02-C-B(コンテナ対応)
耐荷重	80kg
サイズ	-外寸- W547 x D743 x H861 mm (テーブル高: H571) -折りたたみ時- D125 x H1126 mm -外寸- W547 x D697 x H861 mm (テーブル高: H556) -折りたたみ時- D118 x H1126 mm
出荷形態	完成品出荷
定価	¥29,700 / ¥26,400

※価格はすべて税抜き表記です



## 創業1933年、100年企業へ

Founded in 1933, to be 100-year company

### MISSION

『モノを動かす、人をつなぐ』新たな感動を届ける  
Moving things and connecting people brings  
new deep emotion and moves people's heart.

### VISION

『運搬、移動、保管』で世の中を豊かにする  
価値創造メーカーになります。

We are aiming for Value Creator making people's life  
rich and better by creating products  
for 'Carrying, Moving and Storage.'

花岡車輦は、台車・リフト台車・空港用トレーラー  
空港用カートを日本で初めて開発したメーカーです。  
今後は新たな時代のニーズに合った『運搬、移動、保管』の  
製品・サービスを創り出し、お客様に感動を与え、世の中を  
より豊かに変えていきます。

シンプルに洗練された質実剛健な製品・サービスで、  
お客様に長く「相棒」として使われることを目指します。

HANAOKA SHARYO is a leading manufacturer of Hand Truck,  
Lift Cart, ULD Dollies for Airport Ground Handling those were  
developed by HANAOKA SHARYO in Japan as a pioneer.  
We will continue to do our best to bring new deep emotion to  
move people's heart and make the world better place by  
developing more efficient products and services for  
'Transportation, Moving and Carrying the things and Storage.  
We are simply aiming to be our customer's long term trustable  
partner by producing Simple and Sturdy Products and Services.

### VALUE

『DANDY であれ』  
"Be DANDY"